

แบบฝึกทักษะคัดลายมือ

ชื่อ.....ชั้น.....โรงเรียน.....

คำสั่ง : จงเขียน “ ก ” ตามแนวรอยประที่ร่างไว้

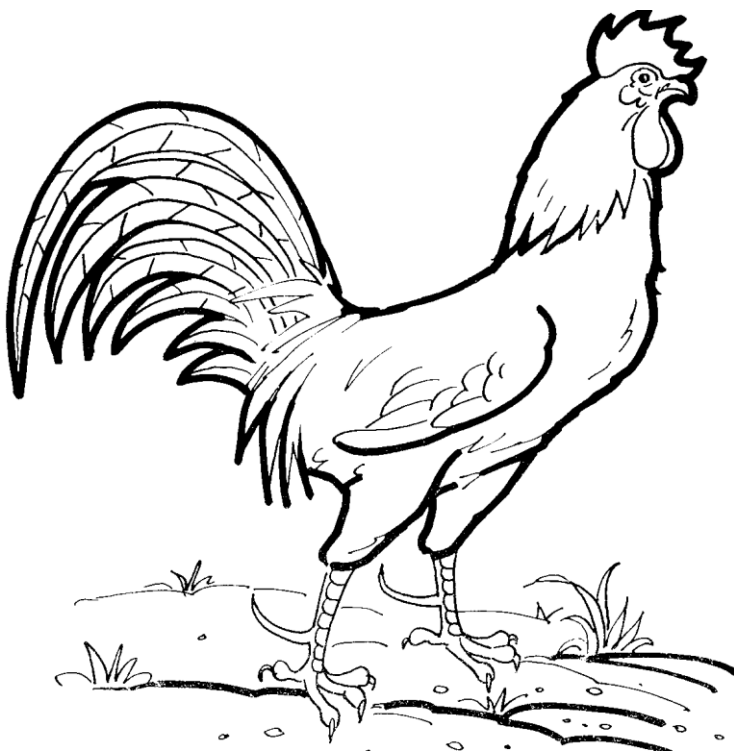

ก ก ก ก ก ก ก ก  
ก ก ก ก ก ก ก ก  
ก ก ก ก ก ก ก ก  
ก ก ก ก ก ก ก ก  
ก ก ก ก ก ก ก ก  
ก ก ก ก ก ก ก ก

ลงชื่อ.....ครูประจำชั้น

(.....)

แบบฝึกทักษะคัดลายมือ

ชื่อ.....ชั้น.....โรงเรียนเทศบาลอากาศอำนวย(ชุมชนอุปถัมภ์)

คำสั่ง : จงเขียน " ข " ตามแนวรอยประที่ร่างไว้

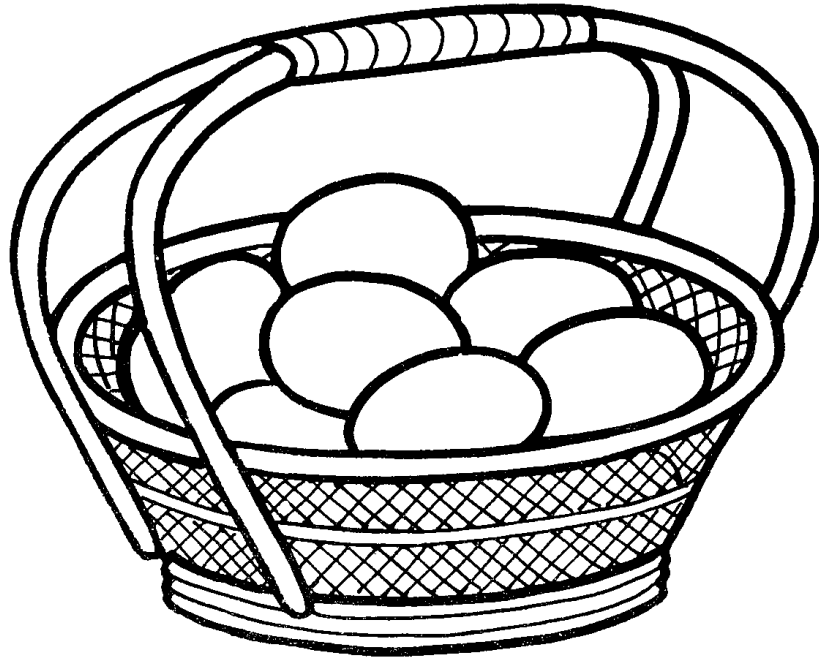

ข ข ข ข ข ข ข ข  
ข ข ข ข ข ข ข ข  
ข ข ข ข ข ข ข ข  
ข ข ข ข ข ข ข ข  
ข ข ข ข ข ข ข ข  
ข ข ข ข ข ข ข ข

ลงชื่อ.....ครูประจำชั้น

(.....)

แบบฝึกทักษะคัดลายมือ

ชื่อ.....ชั้น.....โรงเรียนเทศบาลอากาศอำนวย(ชุมชนอุปถัมภ์)

คำสั่ง : จงเขียน "ข" ตามแนวรอยประที่ร่างไว้

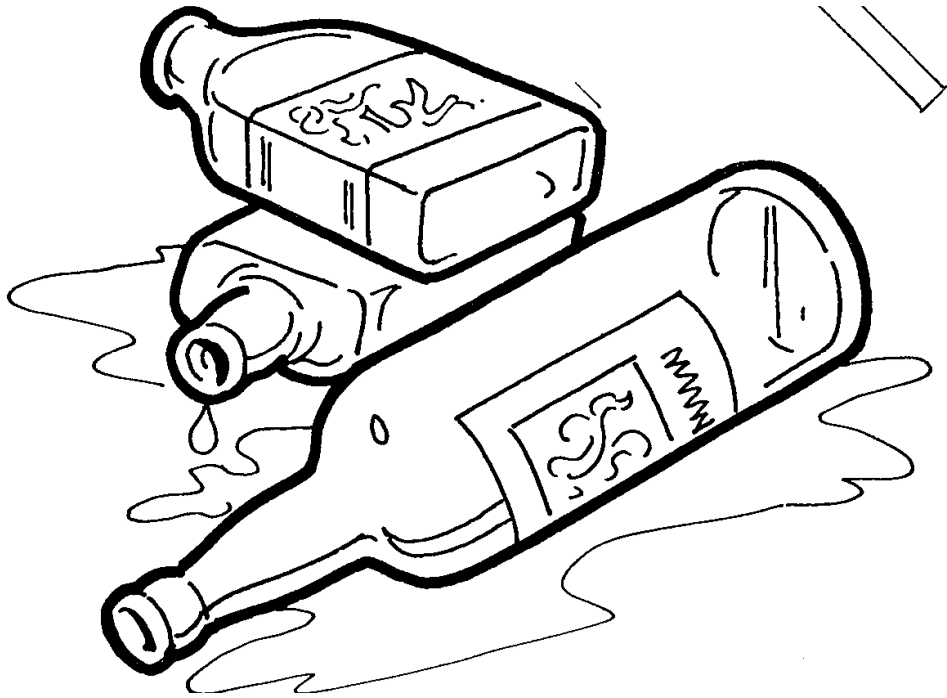

ข ข ข ข ข ข ข ข  
ข ข ข ข ข ข ข ข  
ข ข ข ข ข ข ข ข  
ข ข ข ข ข ข ข ข  
ข ข ข ข ข ข ข ข  
ข ข ข ข ข ข ข ข

ลงชื่อ.....ครูประจำชั้น

(.....)

แบบฝึกทักษะคัดลายมือ

ชื่อ.....ชั้น.....โรงเรียนเทศบาลอากาศอำนวย(ชุมชนอุปถัมภ์)

คำสั่ง : จงเขียน " ค " ตามแนวรอยประที่ร่างไว้

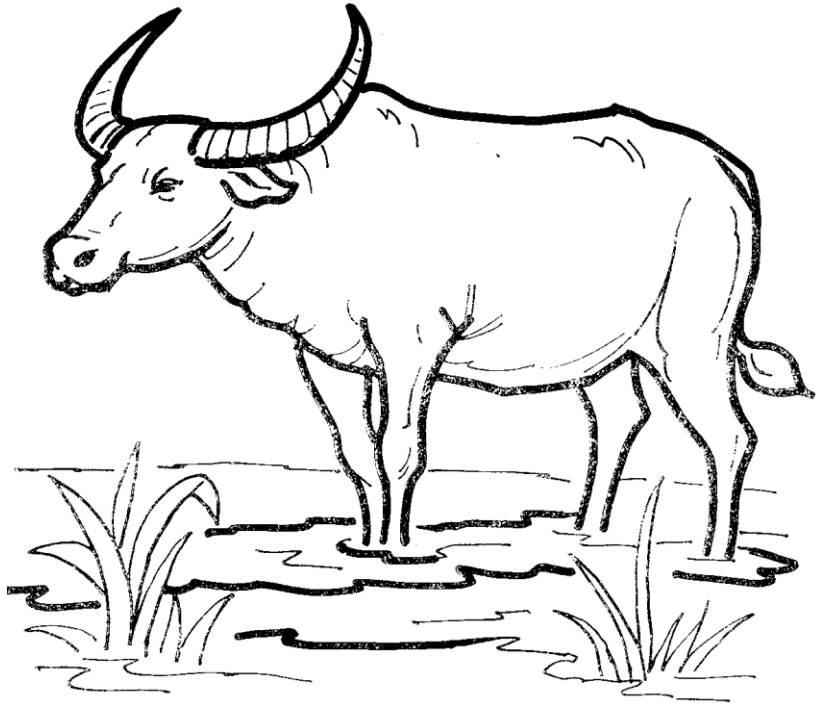

Handwriting practice lines for the Thai letter 'ค'. Each line contains eight dotted 'ค' characters for tracing. There are seven such lines in total.

ลงชื่อ.....ครูประจำชั้น

(.....)

แบบฝึกทักษะคัดลายมือ

ชื่อ.....ชั้น.....โรงเรียนเทศบาลอากาศอำนวย(ชุมชนอุปถัมภ์)

คำสั่ง : จงเขียน “ ต ” ตามแนวรอยประที่ร่างไว้



ต ต ต ต ต ต ต ต  
ต ต ต ต ต ต ต ต  
ต ต ต ต ต ต ต ต  
ต ต ต ต ต ต ต ต  
ต ต ต ต ต ต ต ต  
ต ต ต ต ต ต ต ต

ลงชื่อ.....ครูประจำชั้น

(.....)

แบบฝึกทักษะคัดลายมือ

ชื่อ.....ชั้น.....โรงเรียนเทศบาลอากาศอำนวย(ชุมชนอุปถัมภ์)

คำสั่ง : จงเขียน "ม" ตามแนวรอยประที่ร่างไว้

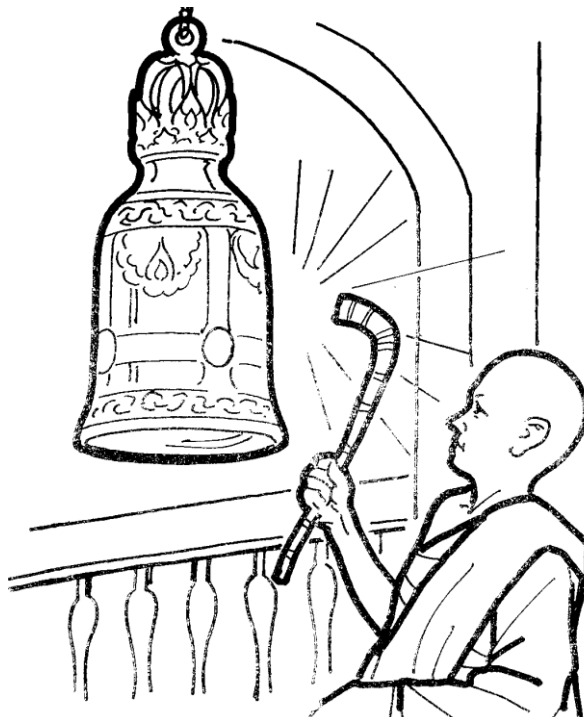

Handwriting practice section consisting of six horizontal rows. Each row contains eight dotted Thai character 'ม' (mo) for tracing. The characters are positioned between two horizontal lines, with a dashed midline to guide the stroke.

ลงชื่อ.....ครูประจำชั้น

(.....)

แบบฝึกทักษะคัดลายมือ

ชื่อ.....ชั้น.....โรงเรียนเทศบาลอากาศอำนวย(ชุมชนอุปถัมภ์)

คำสั่ง : จงเขียน "ง" ตามแนวรอยประที่ร่างไว้

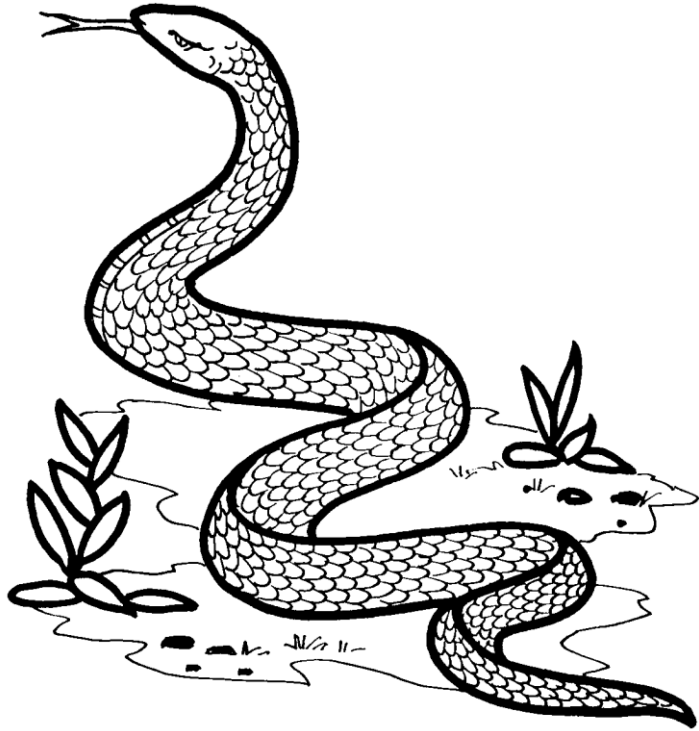

Tracing practice area consisting of seven horizontal rows. Each row contains ten dotted Thai character 'ง' (ng) for tracing. The characters are arranged in a regular grid pattern across the rows.

ลงชื่อ.....ครูประจำชั้น

(.....)

# แบบฝึกทักษะคัดลายมือ

ชื่อ.....ชั้น.....โรงเรียนเทศบาลอากาศอำนวย(ชุมชนอุปถัมภ์)

**คำสั่ง :** จงเขียน "จ" ตามแนวรอยประที่ร่างไว้

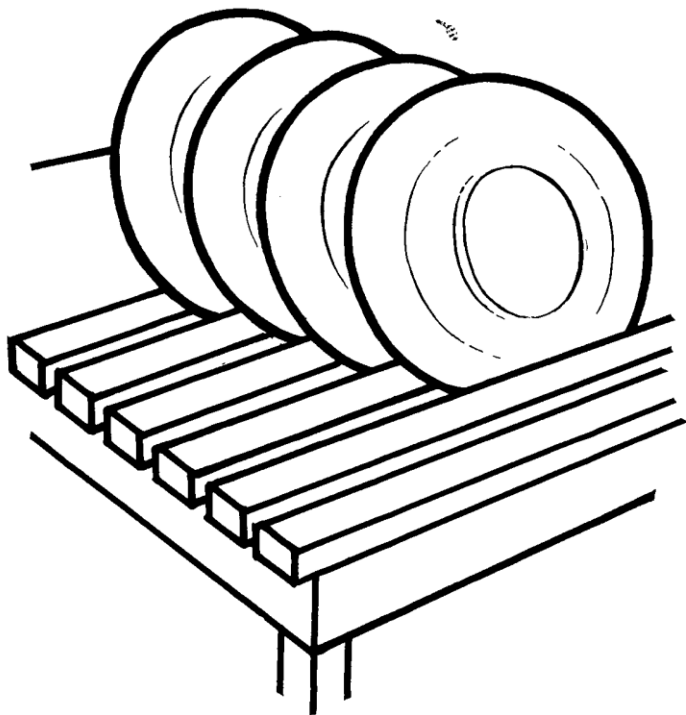

จ จ จ จ จ จ จ จ  
จ จ จ จ จ จ จ จ  
จ จ จ จ จ จ จ จ  
จ จ จ จ จ จ จ จ  
จ จ จ จ จ จ จ จ  
จ จ จ จ จ จ จ จ

ลงชื่อ.....ครูประจำชั้น

(.....)



แบบฝึกทักษะคัดลายมือ

ชื่อ.....ชั้น.....โรงเรียนเทศบาลอากาศอำนวย(ชุมชนอุปถัมภ์)

คำสั่ง : จงเขียน "จ" ตามแนวรอยประที่ร่างไว้

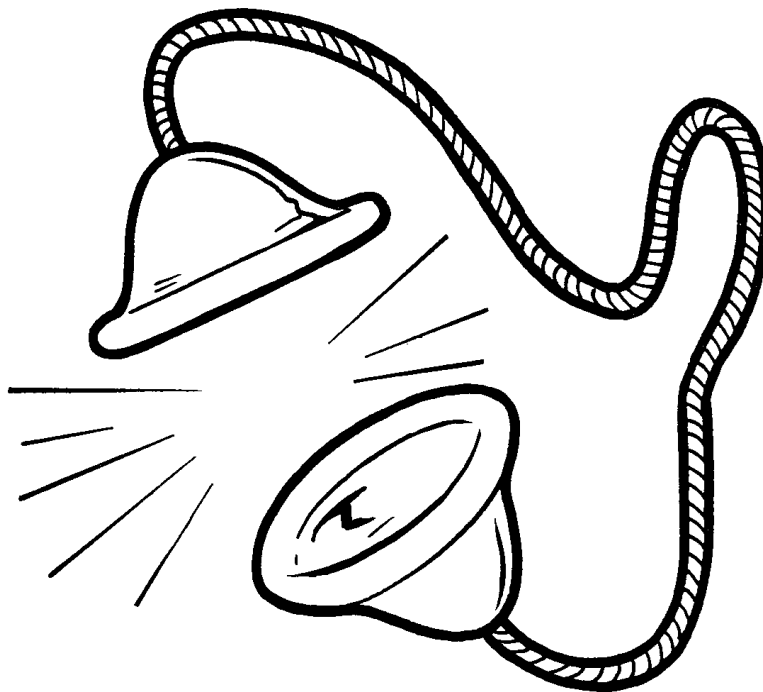

จ จ จ จ จ จ จ จ  
จ จ จ จ จ จ จ จ  
จ จ จ จ จ จ จ จ  
จ จ จ จ จ จ จ จ  
จ จ จ จ จ จ จ จ  
จ จ จ จ จ จ จ จ

ลงชื่อ.....ครูประจำชั้น

(.....)

แบบฝึกทักษะคัดลายมือ

ชื่อ.....ชั้น.....โรงเรียนเทศบาลอากาศอำนวย(ชุมชนอุปถัมภ์)

คำสั่ง : จงเขียน "ช" ตามแนวรอยประที่ร่างไว้

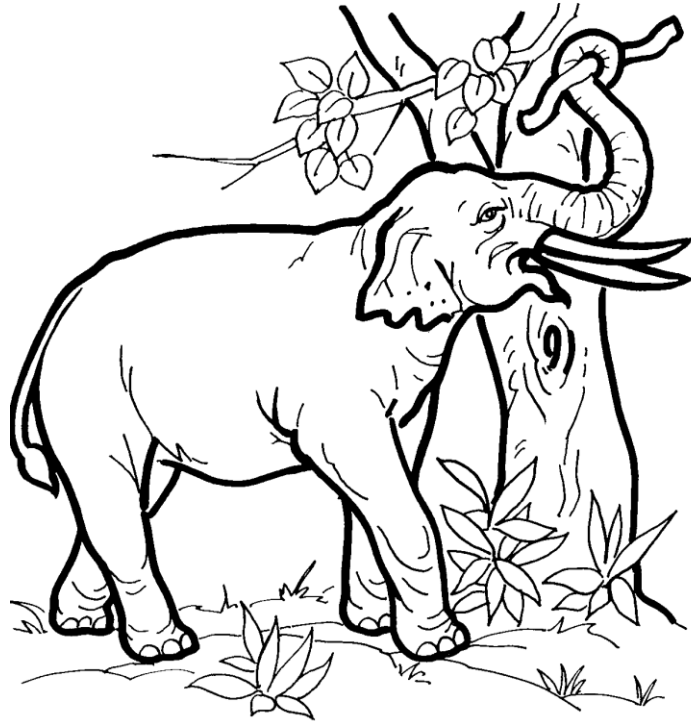

ช ช ช ช ช ช ช ช  
ช ช ช ช ช ช ช ช  
ช ช ช ช ช ช ช ช  
ช ช ช ช ช ช ช ช  
ช ช ช ช ช ช ช ช  
ช ช ช ช ช ช ช ช

ลงชื่อ.....ครูประจำชั้น

(.....)

แบบฝึกทักษะคัดลายมือ

ชื่อ.....ชั้น.....โรงเรียนเทศบาลอากาศอำนวย(ชุมชนอุปถัมภ์)

คำสั่ง : จงเขียน "ช" ตามแนวรอยประที่ร่างไว้

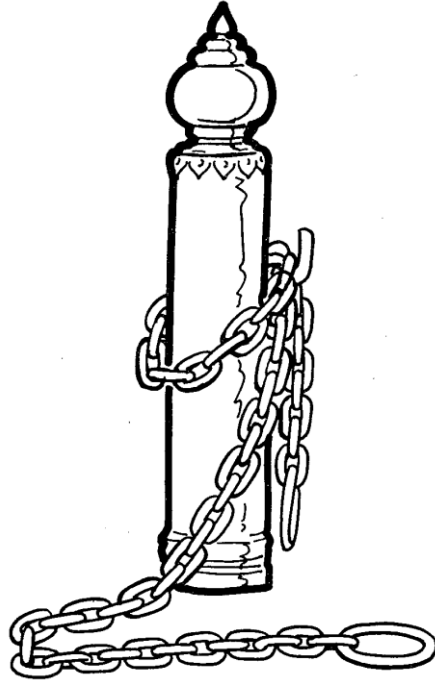

ช ช ช ช ช ช ช ช  
ช ช ช ช ช ช ช ช  
ช ช ช ช ช ช ช ช  
ช ช ช ช ช ช ช ช  
ช ช ช ช ช ช ช ช  
ช ช ช ช ช ช ช ช

ลงชื่อ.....ครูประจำชั้น

(.....)

แบบฝึกทักษะคัดลายมือ

ชื่อ.....ชั้น.....โรงเรียนเทศบาลอากาศอำนวย(ชุมชนอุปถัมภ์)

คำสั่ง : จงเขียน "ณ" ตามแนวรอยประที่ร่างไว้

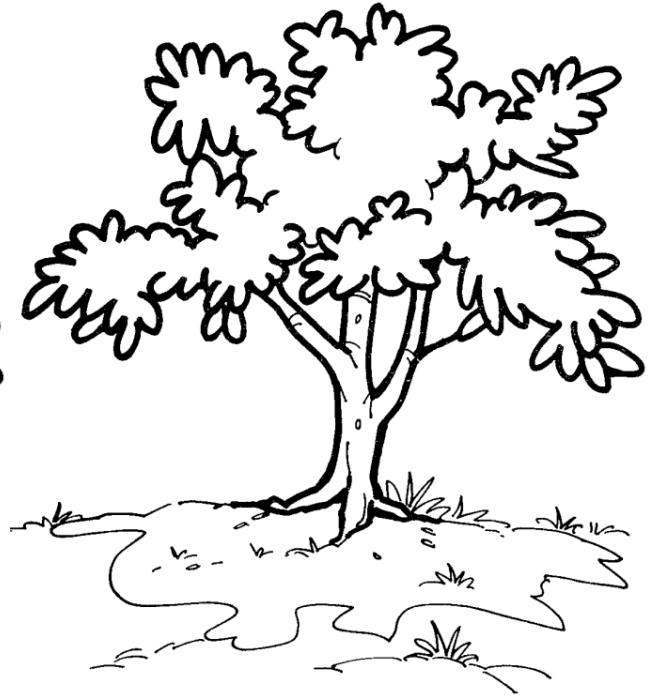
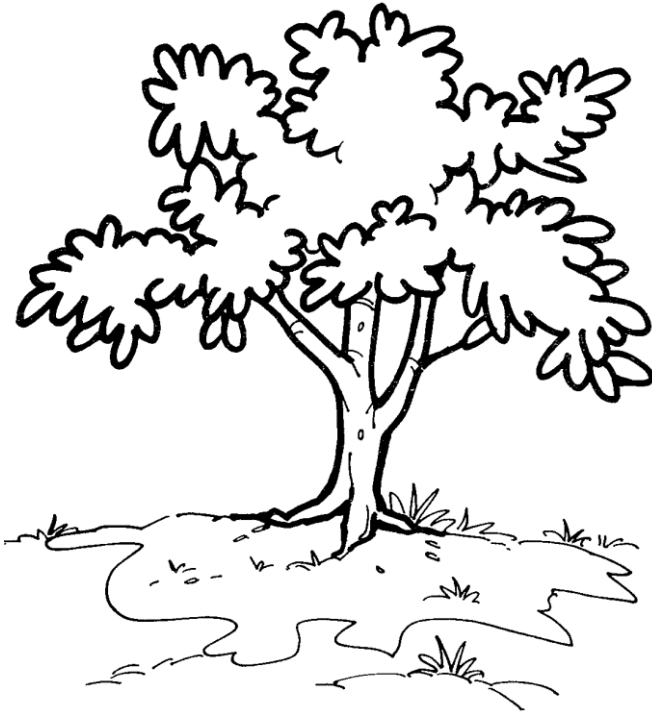

ณ ณ ณ ณ ณ ณ  
ณ ณ ณ ณ ณ ณ  
ณ ณ ณ ณ ณ ณ  
ณ ณ ณ ณ ณ ณ  
ณ ณ ณ ณ ณ ณ  
ณ ณ ณ ณ ณ ณ

ลงชื่อ.....ครูประจำชั้น

(.....)

แบบฝึกทักษะคัดลายมือ

ชื่อ.....ชั้น.....โรงเรียนเทศบาลอากาศอำนวย(ชุมชนอุปถัมภ์)

คำสั่ง : จงเขียน “ญ” ตามแนวรอยประที่ร่างไว้

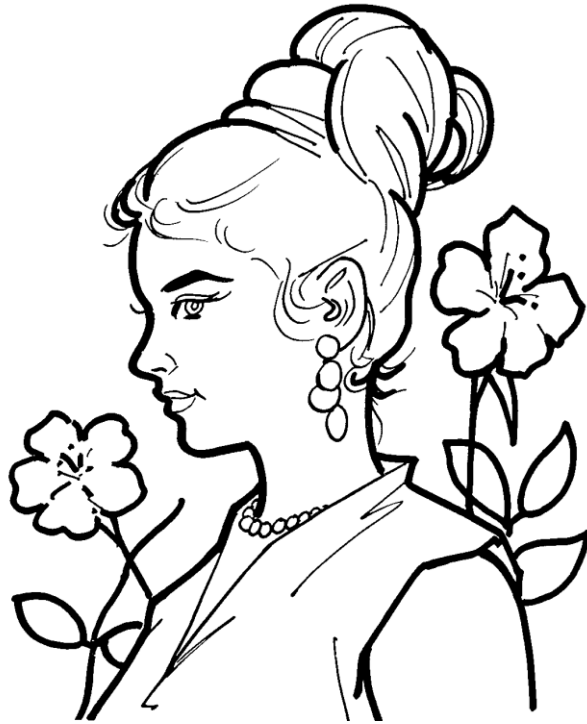

ญ ญ ญ ญ ญ ญ  
ญ ญ ญ ญ ญ ญ  
ญ ญ ญ ญ ญ ญ  
ญ ญ ญ ญ ญ ญ  
ญ ญ ญ ญ ญ ญ  
ญ ญ ญ ญ ญ ญ

ลงชื่อ.....ครูประจำชั้น

(.....)

แบบฝึกทักษะคัดลายมือ

ชื่อ.....ชั้น.....โรงเรียนเทศบาลอากาศอำนวย(ชุมชนอุปถัมภ์)

คำสั่ง : จงเขียน “ฏ” ตามแนวรอยประที่ร่างไว้

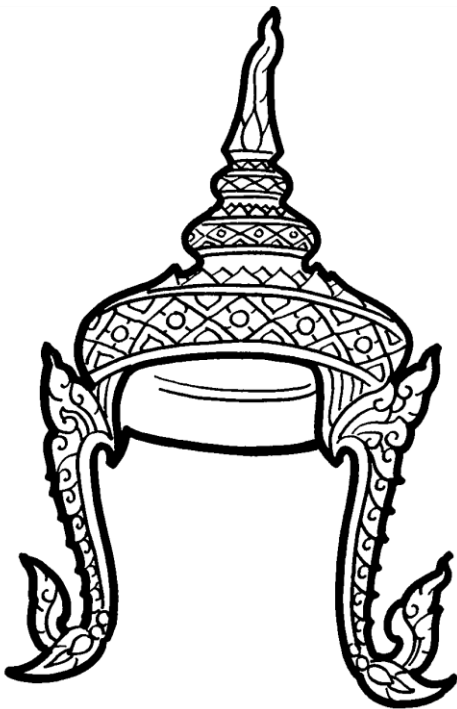

Tracing practice area consisting of seven rows of horizontal lines. Each row contains eight dotted Thai character 'ฏ' (to) for tracing.

ลงชื่อ.....ครูประจำชั้น

(.....)

# แบบฝึกทักษะคัดลายมือ

ชื่อ.....ชั้น.....โรงเรียนเทศบาลอากาศอำนวย(ชุมชนอุปถัมภ์)

คำสั่ง : จงเขียน "ฏ" ตามแนวรอยประที่ร่างไว้

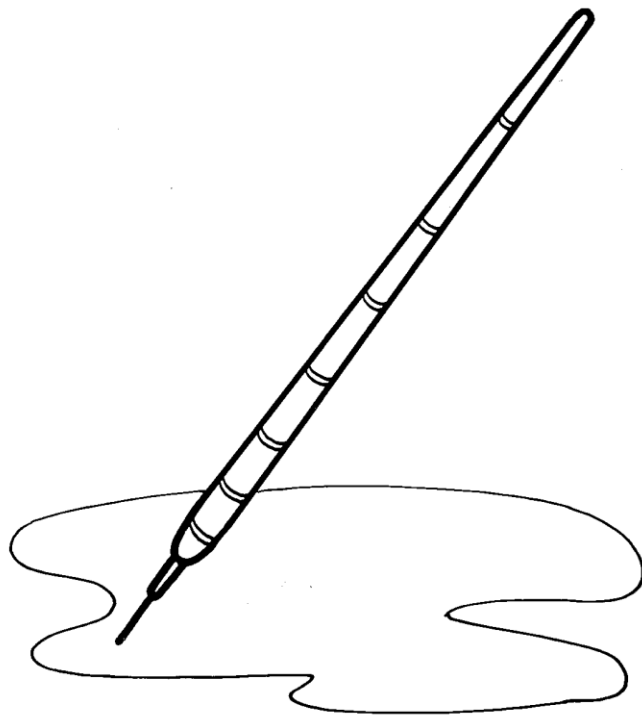

Tracing practice for the Thai character 'ฏ'. The page contains six rows of handwriting lines. Each row consists of eight dotted 'ฏ' characters for tracing. Each character is placed between a solid top line and a solid bottom line, with a dashed middle line. The characters are arranged in a grid pattern across the rows.

ลงชื่อ.....ครูประจำชั้น

(.....)

แบบฝึกทักษะคัดลายมือ

ชื่อ.....ชั้น.....โรงเรียนเทศบาลอากาศอำนวย(ชุมชนอุปถัมภ์)

คำสั่ง : จงเขียน "ฐ" ตามแนวรอยประที่ร่างไว้

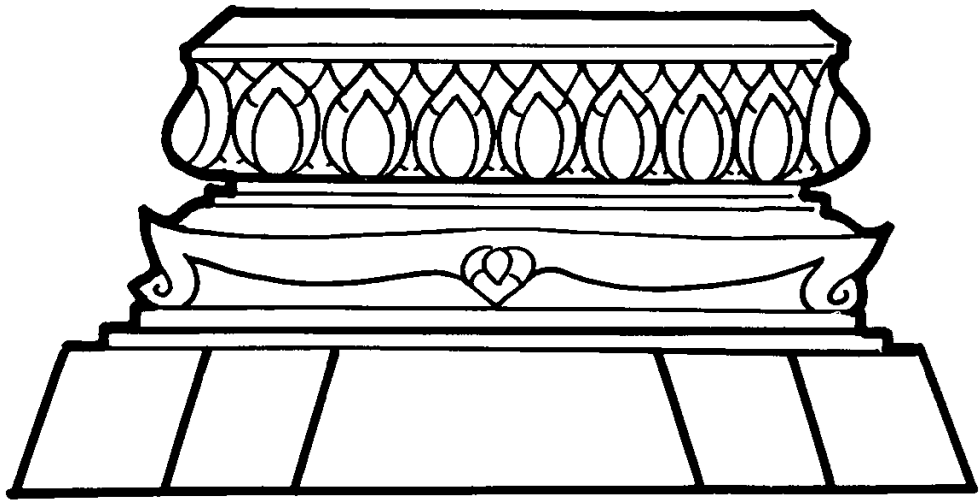

ฐ ฐ ฐ ฐ ฐ ฐ ฐ ฐ  
ษ ษ ษ ษ ษ ษ ษ ษ  
ฐ ฐ ฐ ฐ ฐ ฐ ฐ ฐ  
ษ ษ ษ ษ ษ ษ ษ ษ  
ฐ ฐ ฐ ฐ ฐ ฐ ฐ ฐ  
ษ ษ ษ ษ ษ ษ ษ ษ  
ฐ ฐ ฐ ฐ ฐ ฐ ฐ ฐ  
ษ ษ ษ ษ ษ ษ ษ ษ  
ฐ ฐ ฐ ฐ ฐ ฐ ฐ ฐ  
ษ ษ ษ ษ ษ ษ ษ ษ

ลงชื่อ.....ครูประจำชั้น

(.....)



แบบฝึกทักษะคัดลายมือ

ชื่อ.....ชั้น.....โรงเรียนเทศบาลอากาศอำนวย(ชุมชนอุปถัมภ์)

คำสั่ง : จงเขียน "ท" ตามแนวรอยประที่ร่างไว้



ท ท ท ท ท ท ท  
ท ท ท ท ท ท ท  
ท ท ท ท ท ท ท  
ท ท ท ท ท ท ท  
ท ท ท ท ท ท ท  
ท ท ท ท ท ท ท

ลงชื่อ.....ครูประจำชั้น

(.....)

แบบฝึกทักษะคัดลายมือ

ชื่อ.....ชั้น.....โรงเรียนเทศบาลอากาศอำนวย(ชุมชนอุปถัมภ์)

คำสั่ง : จงเขียน "ณ" ตามแนวรอยประที่ร่างไว้



Handwriting practice lines for the Thai character 'ณ'. Each line contains six dotted 'ณ' characters for tracing. There are seven such rows.

ลงชื่อ.....ครูประจำชั้น

(.....)

แบบฝึกทักษะคัดลายมือ

ชื่อ.....ชั้น.....โรงเรียนเทศบาลอากาศอำนวย(ชุมชนอุปถัมภ์)

คำสั่ง : จงเขียน “ณ” ตามแนวรอยประที่ร่างไว้



ณ ณ ณ ณ ณ ณ  
ณ ณ ณ ณ ณ ณ  
ณ ณ ณ ณ ณ ณ  
ณ ณ ณ ณ ณ ณ  
ณ ณ ณ ณ ณ ณ  
ณ ณ ณ ณ ณ ณ

ลงชื่อ.....ครูประจำชั้น

(.....)

แบบฝึกทักษะคัดลายมือ

ชื่อ.....ชั้น.....โรงเรียนเทศบาลอากาศอำนวย(ชุมชนอุปถัมภ์)

คำสั่ง : จงเขียน "ด" ตามแนวรอยประที่ร่างไว้



ด ด ด ด ด ด ด ด  
ด ด ด ด ด ด ด ด  
ด ด ด ด ด ด ด ด  
ด ด ด ด ด ด ด ด  
ด ด ด ด ด ด ด ด  
ด ด ด ด ด ด ด ด

ลงชื่อ.....ครูประจำชั้น

(.....)

แบบฝึกทักษะคัดลายมือ

ชื่อ.....ชั้น.....โรงเรียนเทศบาลอากาศอำนวย(ชุมชนอุปถัมภ์)

คำสั่ง : จงเขียน "ต" ตามแนวรอยประที่ร่างไว้

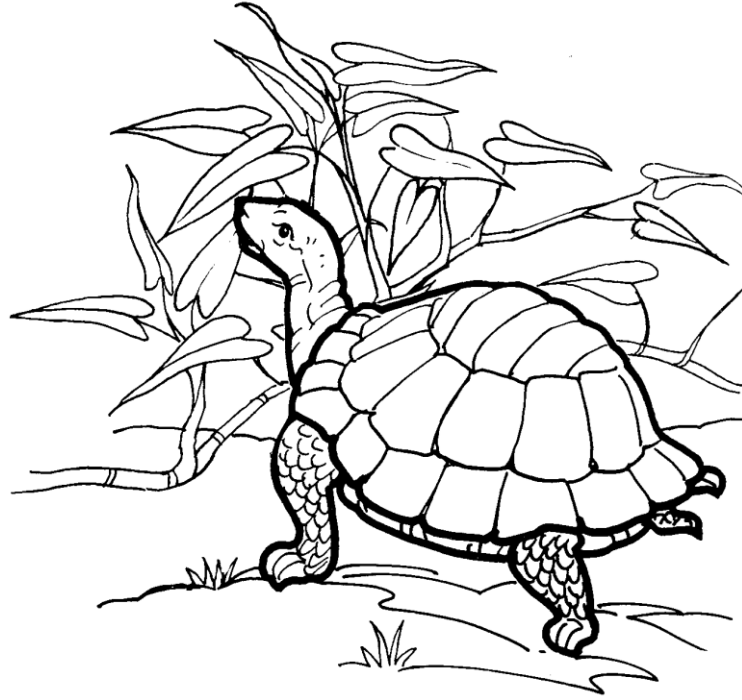

ต ต ต ต ต ต ต ต  
ต ต ต ต ต ต ต ต  
ต ต ต ต ต ต ต ต  
ต ต ต ต ต ต ต ต  
ต ต ต ต ต ต ต ต  
ต ต ต ต ต ต ต ต

ลงชื่อ.....ครูประจำชั้น

(.....)

แบบฝึกทักษะคัดลายมือ

ชื่อ.....ชั้น.....โรงเรียนเทศบาลอากาศอำนวย(ชุมชนอุปถัมภ์)

คำสั่ง : จงเขียน " ถ " ตามแนวรอยประที่ร่างไว้



ถ ถ ถ ถ ถ ถ ถ ถ  
ถ ถ ถ ถ ถ ถ ถ ถ  
ถ ถ ถ ถ ถ ถ ถ ถ  
ถ ถ ถ ถ ถ ถ ถ ถ  
ถ ถ ถ ถ ถ ถ ถ ถ  
ถ ถ ถ ถ ถ ถ ถ ถ

ลงชื่อ.....ครูประจำชั้น

(.....)

แบบฝึกทักษะคัดลายมือ

ชื่อ.....ชั้น.....โรงเรียนเทศบาลอากาศอำนวย(ชุมชนอุปถัมภ์)

คำสั่ง : จงเขียน " ท " ตามแนวรอยประที่ร่างไว้

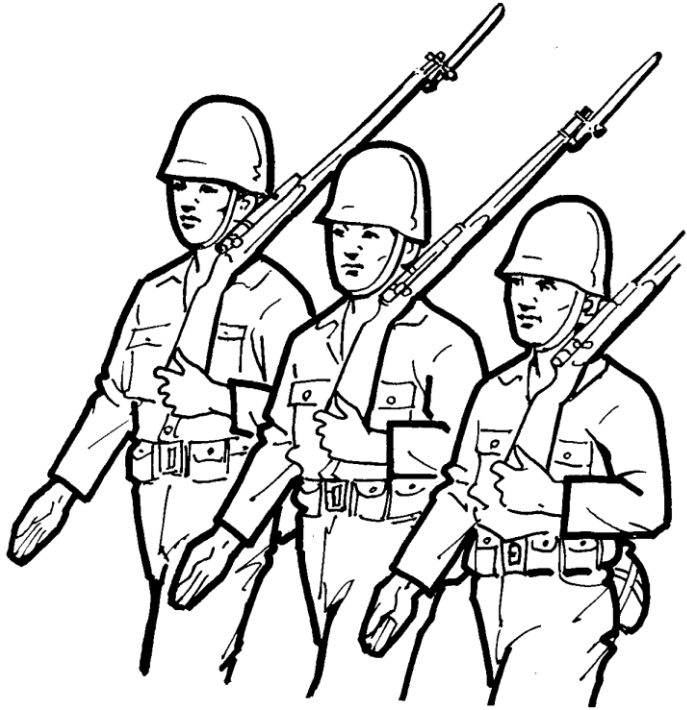

ท ท ท ท ท ท ท ท  
ท ท ท ท ท ท ท ท  
ท ท ท ท ท ท ท ท  
ท ท ท ท ท ท ท ท  
ท ท ท ท ท ท ท ท  
ท ท ท ท ท ท ท ท

ลงชื่อ.....ครูประจำชั้น

(.....)

แบบฝึกทักษะคัดลายมือ

ชื่อ.....ชั้น.....โรงเรียนเทศบาลอากาศอำนวย(ชุมชนอุปถัมภ์)

คำสั่ง : จงเขียน "ธ" ตามแนวรอยประที่ร่างไว้

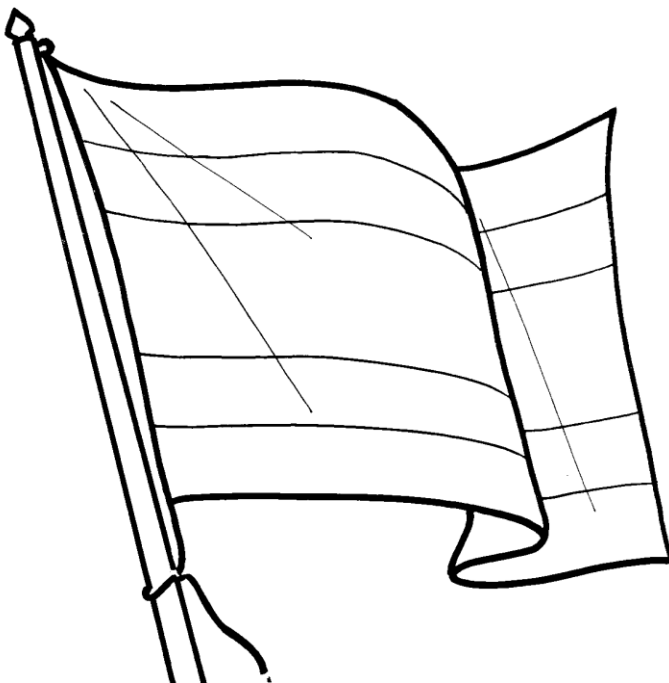

ธ ธ ธ ธ ธ ธ ธ ธ  
ธ ธ ธ ธ ธ ธ ธ ธ  
ธ ธ ธ ธ ธ ธ ธ ธ  
ธ ธ ธ ธ ธ ธ ธ ธ  
ธ ธ ธ ธ ธ ธ ธ ธ  
ธ ธ ธ ธ ธ ธ ธ ธ

ลงชื่อ.....ครูประจำชั้น

(.....)



แบบฝึกทักษะคัดลายมือ

ชื่อ.....ชั้น.....โรงเรียนเทศบาลอากาศอำนวย(ชุมชนอุปถัมภ์)

คำสั่ง : จงเขียน "น" ตามแนวรอยประที่ร่างไว้

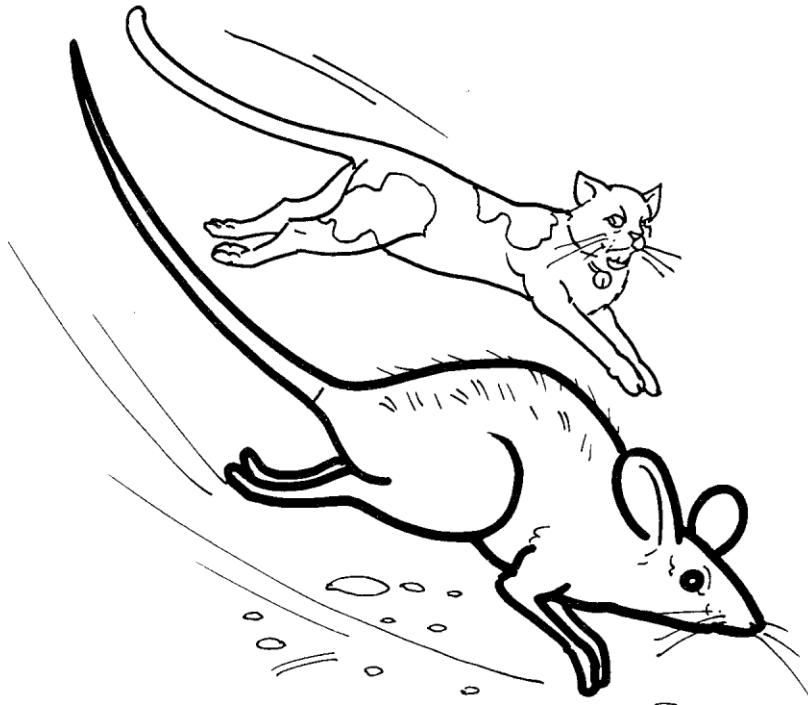

Handwriting practice lines for the Thai letter 'น'. Each line contains eight dotted 'น' characters for tracing. There are six such lines in total.

ลงชื่อ.....ครูประจำชั้น

(.....)

แบบฝึกทักษะคัดลายมือ

ชื่อ.....ชั้น.....โรงเรียนเทศบาลอากาศอำนวย(ชุมชนอุปถัมภ์)

คำสั่ง : จงเขียน " บ " ตามแนวรอยประที่ร่างไว้



บ บ บ บ บ บ บ บ  
บ บ บ บ บ บ บ บ  
บ บ บ บ บ บ บ บ  
บ บ บ บ บ บ บ บ  
บ บ บ บ บ บ บ บ  
บ บ บ บ บ บ บ บ

ลงชื่อ.....ครูประจำชั้น

(.....)

แบบฝึกทักษะคัดลายมือ

ชื่อ.....ชั้น.....โรงเรียนเทศบาลอากาศอำนวย(ชุมชนอุปถัมภ์)

คำสั่ง : จงเขียน "ป" ตามแนวรอยประที่ร่างไว้

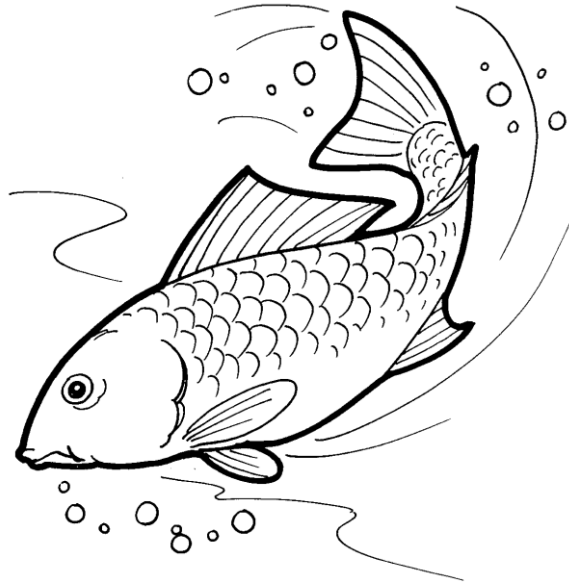

Handwriting practice area consisting of seven rows of horizontal lines. Each row contains ten dotted Thai character 'ป' (pa) for tracing. The first row is highlighted in yellow.

ลงชื่อ.....ครูประจำชั้น

(.....)

แบบฝึกทักษะคัดลายมือ

ชื่อ.....ชั้น.....โรงเรียนเทศบาลอากาศอำนวย(ชุมชนอุปถัมภ์)

คำสั่ง : จงเขียน " ผ " ตามแนวรอยประที่ร่างไว้



ผ ผ ผ ผ ผ ผ ผ  
ผ ผ ผ ผ ผ ผ ผ  
ผ ผ ผ ผ ผ ผ ผ  
ผ ผ ผ ผ ผ ผ ผ  
ผ ผ ผ ผ ผ ผ ผ  
ผ ผ ผ ผ ผ ผ ผ

ลงชื่อ.....ครูประจำชั้น

(.....)

# แบบฝึกทักษะคัดลายมือ

ชื่อ.....ชั้น.....โรงเรียนเทศบาลอากาศอำนวย(ชุมชนอุปถัมภ์)

คำสั่ง : จงเขียน "ผ" ตามแนวรอยประที่ร่างไว้



Handwriting practice section consisting of seven rows of horizontal lines. Each row contains eight dotted Thai character 'ผ' (pho) for tracing. The characters are positioned between the top and bottom lines of each row, with a small dot above each character indicating the starting point for the first stroke.

ลงชื่อ.....ครูประจำชั้น

(.....)

แบบฝึกทักษะคัดลายมือ

ชื่อ.....ชั้น.....โรงเรียนเทศบาลอากาศอำนวย(ชุมชนอุปถัมภ์)

คำสั่ง : จงเขียน “ พ ” ตามแนวรอยประที่ร่างไว้



พ พ พ พ พ พ พ พ  
พ พ พ พ พ พ พ พ  
พ พ พ พ พ พ พ พ  
พ พ พ พ พ พ พ พ  
พ พ พ พ พ พ พ พ  
พ พ พ พ พ พ พ พ

ลงชื่อ.....ครูประจำชั้น

(.....)

แบบฝึกทักษะคัดลายมือ

ชื่อ.....ชั้น.....โรงเรียนเทศบาลอากาศอำนวย(ชุมชนอุปถัมภ์)

คำสั่ง : จงเขียน "ฟ" ตามแนวรอยประที่ร่างไว้

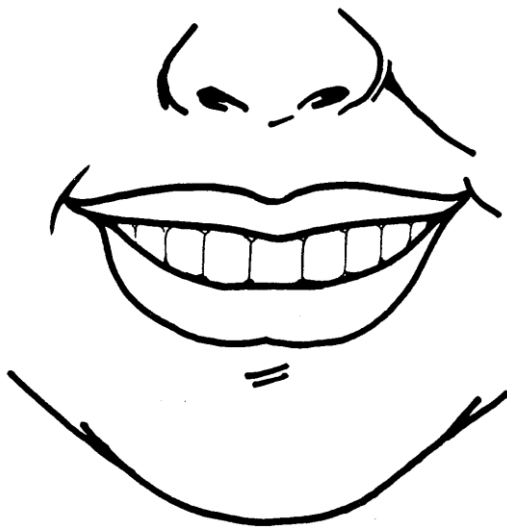

ฟ ฟ ฟ ฟ ฟ ฟ ฟ ฟ

ฟ ฟ ฟ ฟ ฟ ฟ ฟ ฟ

ฟ ฟ ฟ ฟ ฟ ฟ ฟ ฟ

ฟ ฟ ฟ ฟ ฟ ฟ ฟ ฟ

ฟ ฟ ฟ ฟ ฟ ฟ ฟ ฟ

ฟ ฟ ฟ ฟ ฟ ฟ ฟ ฟ

ลงชื่อ.....ครูประจำชั้น

(.....)

แบบฝึกทักษะคัดลายมือ

ชื่อ.....ชั้น.....โรงเรียนเทศบาลอากาศอำนวย(ชุมชนอุปถัมภ์)

คำสั่ง : จงเขียน " ก " ตามแนวรอยประที่ร่างไว้

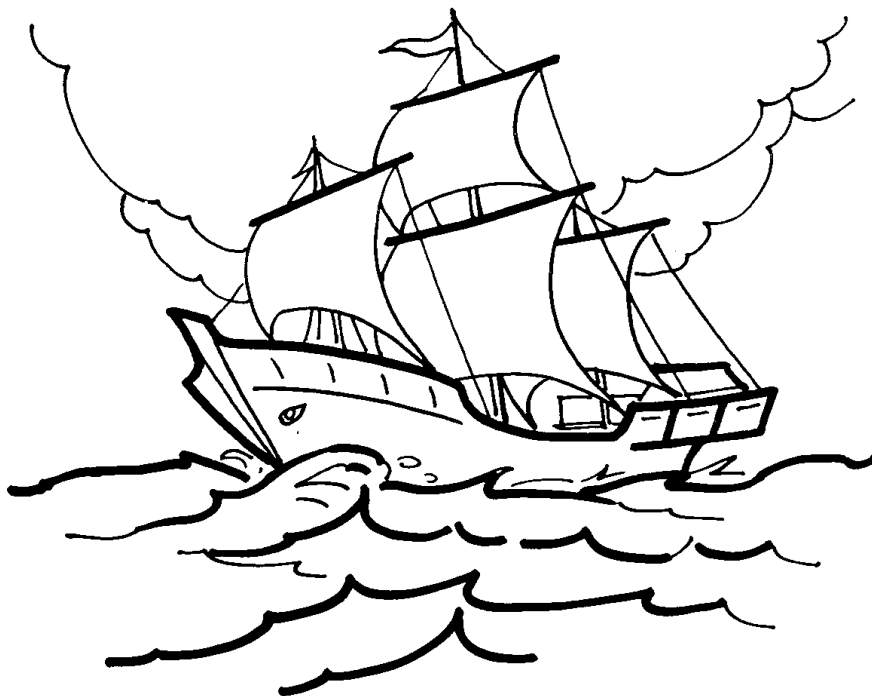

ก ก ก ก ก ก ก ก  
ก ก ก ก ก ก ก ก  
ก ก ก ก ก ก ก ก  
ก ก ก ก ก ก ก ก  
ก ก ก ก ก ก ก ก  
ก ก ก ก ก ก ก ก

ลงชื่อ.....ครูประจำชั้น

(.....)



แบบฝึกทักษะคัดลายมือ

ชื่อ.....ชั้น.....โรงเรียนเทศบาลอากาศอำนวย(ชุมชนอุปถัมภ์)

คำสั่ง : จงเขียน "ม" ตามแนวรอยประที่ร่างไว้

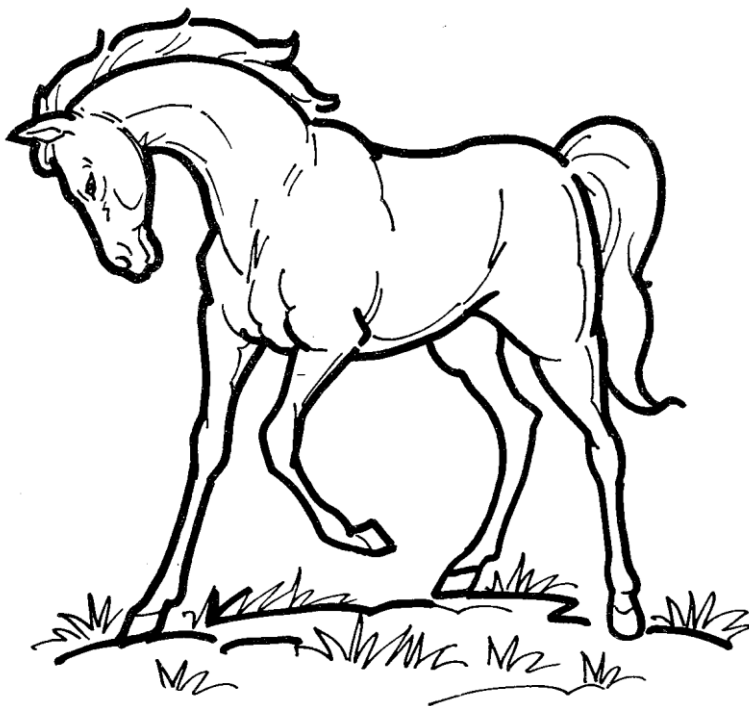

Handwriting practice section consisting of seven horizontal rows. Each row contains eight dotted Thai character 'ม' (Ma) for tracing. The rows are separated by solid horizontal lines.

ลงชื่อ.....ครูประจำชั้น

(.....)

แบบฝึกทักษะคัดลายมือ

ชื่อ.....ชั้น.....โรงเรียนเทศบาลอากาศอำนวย(ชุมชนอุปถัมภ์)

คำสั่ง : จงเขียน " ย " ตามแนวรอยประที่ร่างไว้



ย ย ย ย ย ย ย ย

ย ย ย ย ย ย ย ย

ย ย ย ย ย ย ย ย

ย ย ย ย ย ย ย ย

ย ย ย ย ย ย ย ย

ย ย ย ย ย ย ย ย

ลงชื่อ.....ครูประจำชั้น

(.....)

แบบฝึกทักษะคัดลายมือ

ชื่อ.....ชั้น.....โรงเรียนเทศบาลอากาศอำนวย(ชุมชนอุปถัมภ์)

คำสั่ง : จงเขียน " ร " ตามแนวรอยประที่วางไว้



ร ร ร ร ร ร ร ร  
ร ร ร ร ร ร ร ร  
ร ร ร ร ร ร ร ร  
ร ร ร ร ร ร ร ร  
ร ร ร ร ร ร ร ร  
ร ร ร ร ร ร ร ร

ลงชื่อ.....ครูประจำชั้น

(.....)

แบบฝึกทักษะคัดลายมือ

ชื่อ.....ชั้น.....โรงเรียนเทศบาลอากาศอำนวย(ชุมชนอุปถัมภ์)

คำสั่ง : จงเขียน " ล " ตามแนวรอยประที่ร่างไว้



ล ล ล ล ล ล ล ล

ล ล ล ล ล ล ล ล

ล ล ล ล ล ล ล ล

ล ล ล ล ล ล ล ล

ล ล ล ล ล ล ล ล

ล ล ล ล ล ล ล ล

ลงชื่อ.....ครูประจำชั้น

(.....)

แบบฝึกทักษะคัดลายมือ

ชื่อ.....ชั้น.....โรงเรียนเทศบาลอากาศอำนวย(ชุมชนอุปถัมภ์)

คำสั่ง : จงเขียน " ว " ตามแนวรอยประที่ร่างไว้

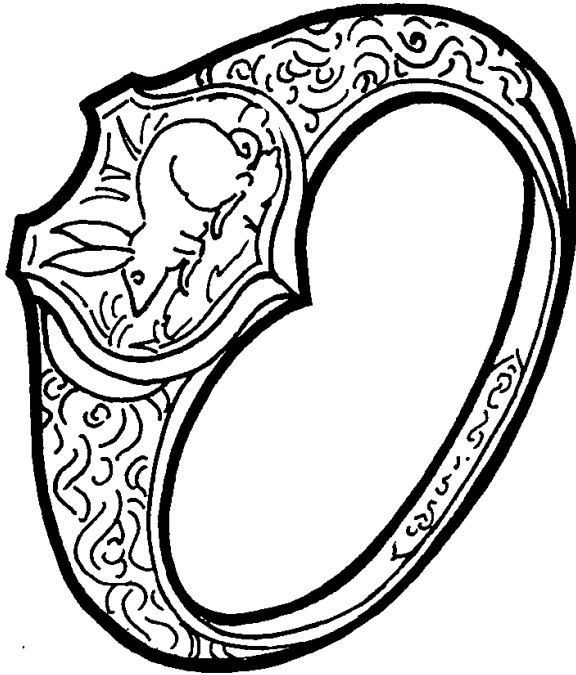

ว ว ว ว ว ว ว ว  
ว ว ว ว ว ว ว ว  
ว ว ว ว ว ว ว ว  
ว ว ว ว ว ว ว ว  
ว ว ว ว ว ว ว ว  
ว ว ว ว ว ว ว ว

ลงชื่อ.....ครูประจำชั้น

(.....)

แบบฝึกทักษะคัดลายมือ

ชื่อ.....ชั้น.....โรงเรียนเทศบาลอากาศอำนวย(ชุมชนอุปถัมภ์)

คำสั่ง : จงเขียน "ศ" ตามแนวรอยประที่ร่างไว้



Handwriting practice lines for the Thai character 'ศ'. Each line contains eight dotted 'ศ' characters for tracing. There are seven such rows.

ลงชื่อ.....ครูประจำชั้น

(.....)

แบบฝึกทักษะคัดลายมือ

ชื่อ.....ชั้น.....โรงเรียนเทศบาลอากาศอำนวย(ชุมชนอุปถัมภ์)

คำสั่ง : จงเขียน “ษ” ตามแนวรอยประที่ร่างไว้



Handwriting practice lines for the Thai character 'ษ' (S). Each line contains eight dotted 'ษ' characters for tracing. There are seven such lines in total.

ลงชื่อ.....ครูประจำชั้น

(.....)

แบบฝึกทักษะคัดลายมือ

ชื่อ.....ชั้น.....โรงเรียนเทศบาลอากาศอำนวย(ชุมชนอุปถัมภ์)

คำสั่ง : จงเขียน " ส " ตามแนวรอยประที่ร่างไว้



ส ส ส ส ส ส ส ส  
ส ส ส ส ส ส ส ส  
ส ส ส ส ส ส ส ส  
ส ส ส ส ส ส ส ส  
ส ส ส ส ส ส ส ส  
ส ส ส ส ส ส ส ส

ลงชื่อ.....ครูประจำชั้น

(.....)



แบบฝึกทักษะคัดลายมือ

ชื่อ.....ชั้น.....โรงเรียนเทศบาลอากาศอำนวย(ชุมชนอุปถัมภ์)

คำสั่ง : จงเขียน " ห " ตามแนวรอยประที่ร่างไว้



ห ห ห ห ห ห ห ห  
ห ห ห ห ห ห ห ห  
ห ห ห ห ห ห ห ห  
ห ห ห ห ห ห ห ห  
ห ห ห ห ห ห ห ห  
ห ห ห ห ห ห ห ห

ลงชื่อ.....ครูประจำชั้น

(.....)

แบบฝึกทักษะคัดลายมือ

ชื่อ.....ชั้น.....โรงเรียนเทศบาลอากาศอำนวย(ชุมชนอุปถัมภ์)

คำสั่ง : จงเขียน "พ" ตามแนวรอยประที่ร่างไว้

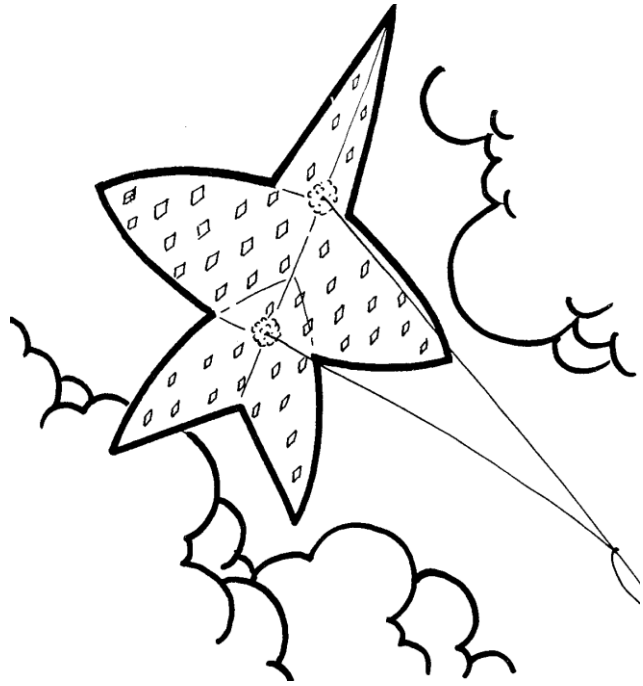

พ พ พ พ พ พ พ พ  
พ พ พ พ พ พ พ พ  
พ พ พ พ พ พ พ พ  
พ พ พ พ พ พ พ พ  
พ พ พ พ พ พ พ พ  
พ พ พ พ พ พ พ พ

ลงชื่อ.....ครูประจำชั้น

(.....)

แบบฝึกทักษะคัดลายมือ

ชื่อ.....ชั้น.....โรงเรียนเทศบาลอากาศอำนวย(ชุมชนอุปถัมภ์)

คำสั่ง : จงเขียน " อ " ตามแนวรอยประที่ร่างไว้

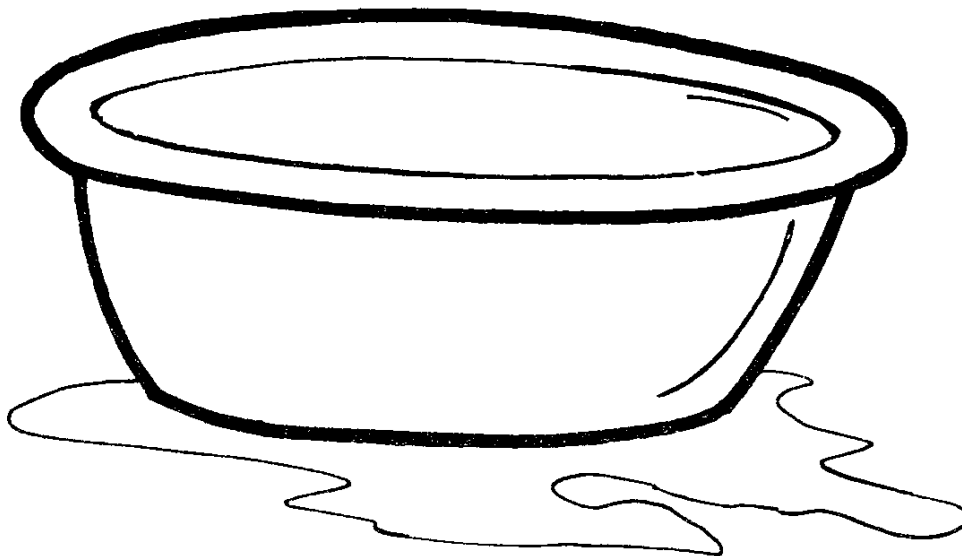

อ อ อ อ อ อ อ อ  
อ อ อ อ อ อ อ อ  
อ อ อ อ อ อ อ อ  
อ อ อ อ อ อ อ อ  
อ อ อ อ อ อ อ อ  
อ อ อ อ อ อ อ อ

ลงชื่อ.....ครูประจำชั้น

(.....)

แบบฝึกทักษะคัดลายมือ

ชื่อ.....ชั้น.....โรงเรียนเทศบาลอากาศอำนวย(ชุมชนอุปถัมภ์)

คำสั่ง : จงเขียน " ฮ " ตามแนวรอยประที่ร่างไว้



ฮ ฮ ฮ ฮ ฮ ฮ ฮ ฮ  
ฮ ฮ ฮ ฮ ฮ ฮ ฮ ฮ  
ฮ ฮ ฮ ฮ ฮ ฮ ฮ ฮ  
ฮ ฮ ฮ ฮ ฮ ฮ ฮ ฮ  
ฮ ฮ ฮ ฮ ฮ ฮ ฮ ฮ  
ฮ ฮ ฮ ฮ ฮ ฮ ฮ ฮ

ลงชื่อ.....ครูประจำชั้น

(.....)